

## ГАРАНТИЙНЫЕ ОБЯЗАТЕЛЬСТВА

Гарантийный срок эксплуатации со дня продажи – 12 месяцев.  
Гарантия на обливное устройство не распространяется в следующих случаях:

- нарушение Потребителем требований по монтажу и эксплуатации обливного устройства указанных в настоящей Инструкции
- использование обливного устройства не по назначению
- внесение Потребителем изменений в конструкцию обливного устройства
- самостоятельный ремонт обливного устройства
- повреждение обливного устройства, по вине Потребителя
- использование воды не отвечающих нормам СанПиН, с высоким содержанием железа, извести и других примесей
- использование в обливном устройстве иных жидкостей кроме воды
- нарушении Потребителем правил хранения и транспортировки

## ПАСПОРТ ИЗДЕЛИЯ

Заводской № \_\_\_\_\_

Объект контроля – обливное устройство «Каскад Эконом»

Материал – AISI 304

Толщина: 0,8–3 мм

Процент контроля – 100%

Проведен наружный осмотр (внутренний в доступных местах);

установлено:

Качество вальцовки: Проверено

Герметичность: Проверено

Отклонение от проекта

Заключение: изделие признано годным к эксплуатации

Отметка ОТК:

Провел испытания:

"\_\_" \_\_\_\_\_ 202\_\_ г.



EASYSYSTEM®

8-800-555-56-16

[www.easystem.ru](http://www.easystem.ru)

[info@easystem.ru](mailto:info@easystem.ru)

[instagram.com/easystem\\_official](https://www.instagram.com/easystem_official)

<https://vk.com/pechieasystem>

<https://ok.ru/pechieasystem>

[https://t.me/easystem\\_official](https://t.me/easystem_official)



EASYSYSTEM®



ОБЛИВНОЕ УСТРОЙСТВО  
КАСКАД ЭКОНОМ

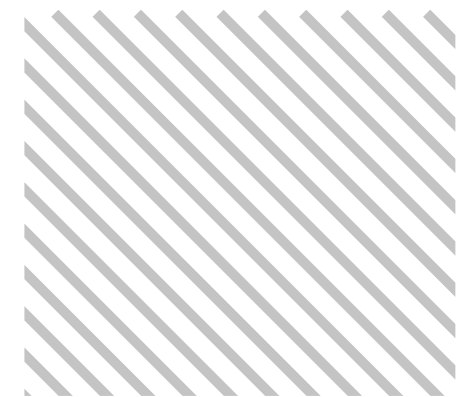

Благодарим Вас за выбор продукции, выпускаемой под торговой маркой EASYTEAM.

Перед началом эксплуатации обливного устройства внимательно прочитайте данное руководство по эксплуатации, в нем содержится важная информация, касающаяся Вашей безопасности, а также рекомендации по правильному использованию устройства и уход за ним. Запрещается вносить изменения в конструкцию устройства и использовать его не по назначению.

## НАЗНАЧЕНИЕ



Рис. 1

Обливное устройство «Каскад Эконом» предназначено для принятия водных процедур, например, после посещения парной. Обливное устройство «Каскад Эконом» имеет малую высоту корпуса, что позволяет устанавливать его в банях и саунах с небольшой высотой потолков (см. рис. 1). Увеличенная рассеивающая сетка и особая конструкция сливного механизма позволяет создать мощный поток воды, со средней скоростью излива 5 литров в секунду, охватывающий все тело человека. Излив воды начинается после легкого нажатия на рычаг слива, посредством цепочки управления, (запрещается прикладывать сильные усилия на рычаг слива, это может привести к поломке сливного механизма обливного устройства и обрыву креплений бака обливного устройства, и прекращается автоматически при отпуске рычага излива, после чего начинается наполнение бака обливного устройства новой порцией воды по средствам автоматически перекрывающегося поплавкового клапана. Конструкция обливного устройства позволяет установить рычаг слива воды как с правой так и с левой стороны бака. (см. раздел «Руководство по монтажу»)

## ТЕХНИЧЕСКИЕ ХАРАКТЕРИСТИКИ

Полезный объем бака	25 литров
Среднее время наполнения бака	2 мин.
Ширина	545 мм
Глубина	485 мм
Высота (без цепочки)	245 мм
Вес	8 кг.
Материал бака	AISI 304
Давление питающей водопроводной сети	1,0-4,0 бар
Рабочая температура	+3°C - +30°C

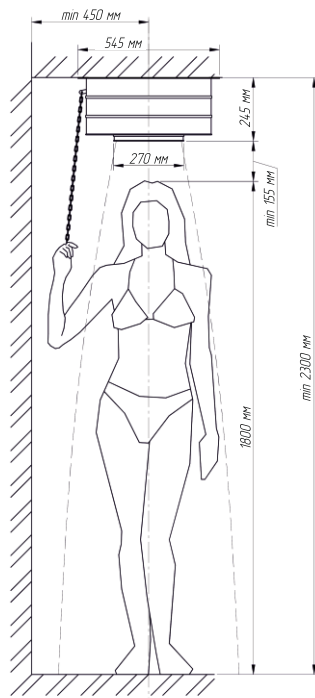
## КОМПЛЕКТ ПОСТАВКИ

1. Бак со сливным механизмом и рычагом слива
2. Поплавковый клапан
3. Цепочка с ручкой
4. Инструкция

## РУКОВОДСТВО ПО МОНТАЖУ



Рис. 2



Рис. 3

Извлеките обливное устройство из упаковки. Выполните настройку уровня воды в баке. Для этого установите обливное устройство на ровную поверхность так чтобы был свободный доступ к фиксирующей поплавковый клапан гайке 1/2" (см. рис.2). Подключите обливное устройство к сети водоснабжения посредством гибкой подводки G 1/2", и дождитесь наполнения бака водой. Если уровень воды в баке ниже чем 1 см до переливного отверстия (см. рис.6) ослабьте фиксирующую поплавковый клапан гайку 1/2" и переместите поплавковый клапан вверх пока уровень воды не поднимется до заданной отметки, а поплавковый клапан перекроется. Затяните гайку 1/2". Если уровень воды в баке выше переливного отверстия (см. рис. 6), слейте воду из бака, ослабьте фиксирующую поплавковый клапан гайку 1/2" и переместите поплавковый клапан вниз, дождитесь наполнения бака и проверьте уровень воды. Затяните гайку 1/2". Отключите обливное устройство от системы водоснабжения, свободный конец гибкой подводки пропустите через специальные круглые отверстия в корпусе бака обливного устройства. Определите место установки обливного устройства с учетом его веса, габаритов и несущей способности перекрытия, на которую оно будет установлено, разметьте места установки крепежа для подвеса обливного устройства (см. рис. 3). Крепеж в комплект поставки не входит. Рекомендуется для крепежа к деревянным перекрытиям использовать шуруп глухарь 8x60 мм – 4 штуки, к железобетонным перекрытиям анкерный болт 8x60 мм – 4 штуки, шурупы и анкерные болты должны полностью входить конструкцию перекрытия. Для крепежа к металлическому каркасу или кронштейнам (рис. 4) используются болты М8 – 4 штуки, с шайбами и гайками. Закрепите обливное устройство к перекрытию.

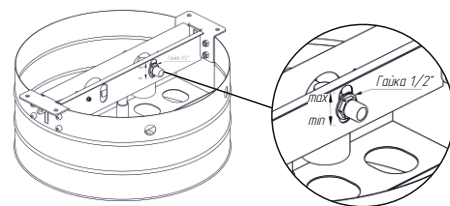

Рис. 4

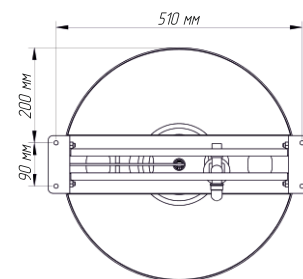

Рис. 5

При креплении обливного устройства к стене рекомендуется использовать специальные кронштейны (Рис. 4) (не входят в комплект поставки) Для их установки просверлите сквозные отверстия в стене под анкера. Надежно закрепите кронштейны на стене при помощи 4 анкеров из шпильки М10 с гайками (см. рис. 5). Установите бак обливного устройства на кронштейны и закрепите его при помощи болтов М8 – 4 штуки. Подключите свободный конец гибкой подводки G 1/2" к системе водоснабжения. Перед обливным устройством в системе водоснабжения необходимо установить запорный кран. При необходимости сменить сторону установки рычага слива разберите рамку сливного механизма (см. Рис 6). Для этого открутите болты (поз. 1) с левой и правой стороны бака. Извлеките подвесы и отсоедините цепочку управления. Открутите ось рычага слива (поз. 2), и поплавок клапан. Извлеките поперечные планки. Открутите болты крепления рычага слива (поз. 3) и поменяйте сторону установки рычага слива и поплавкового клапана (см. Рис 6). Соберите рамку сливного механизма в обратном порядке.

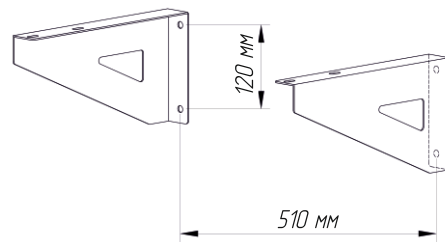

Рис. 6

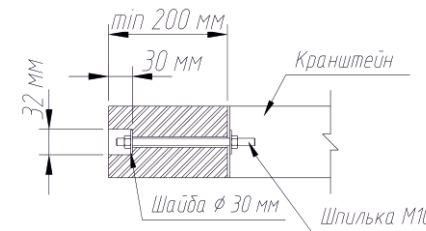
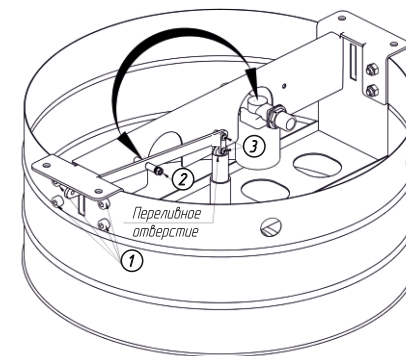
## ТЕХНИЧЕСКОЕ ОБСЛУЖИВАНИЕ

Для чистки обливного устройства выполните следующие действия: Слейте воду с обливного устройства потянув за цепочку управления предварительно перекрыв запорный кран. Снимите обливное устройство с крепежа и отсоедините его от системы водоснабжения. Протрите все детали обливного устройства влажной тряпкой. Запрещается использование химических средств способных нанести вред деталям обливного устройства. Из обливного устройства следует полностью слить воду, если оно не будет использоваться в течении длительного времени или температура в помещении, где оно установлено, может опуститься ниже 0°C. Запрещается нажимать на рычаг слива воды если температура в помещении, где установлено обливное устройство, ниже 0°C, так как это может привести к выходу из строя клапана сливного механизма обливного устройства.